

BUSINESS Profile®

BUSINESS PROFILE - KOPERTY DLA BIZNESU I POLIGRAFII

Koperty samoklejące (SK+)

Koperty samoklejące (SK+) Business Profile to najwyższej jakości koperty w szerokiej gamie formatów i okienek nie spotykanych w kopertach innych producentów. Dzięki wysokiej gramaturze papieru i eleganckiemu błękitnemu poddrukowi we wszystkich formatach Business Profile zapewnia nie tylko jednolitość prowadzonej korespondencji ale także podkreśla solidność nadawcy. Najlepszy papier to także gwarancja doskonałej jakości nadruków firmowych i reklamowych techniką offsetową zarówno w systemie kolorów Pantone ale także CMYK (w pełnym kolorze). Business Profile to znany na rynku produkt najwyższej jakości.

BUSINESS PROFILE - NAJWYŻSZEJ JAKOŚCI KOPERTY SAMOKLEJĄCE (SK+)

numer katalogowy	nazwa	wymiar koperty w mm	kolor	wymiar okienka w mm	gramatura	pakowanie szt	umiejscowienie okienka (mm)			
							↓	→	↑	←
1158	C6	114 x 162	biały	b/o	90 g/m2	500				
1996	C6	114 x 162	biały	z/o l. śr. 34 x 90	90 g/m2	500	38	20	42	
0284	C6	114 x 162	biały	z/o p. d. 34 x 100	90 g/m2	500		42	20	20
1341	M65 (DL+)	112 x 223	biały	b/o	90 g/m2	500				
2130	M65 (DL+)	112 x 223	biały	z/o l.d. 34 x 90	90 g/m2	500	65	20	13	
2377	M65 (DL+)	112 x 223	biały	z/o l. śr. 34 x 90	90 g/m2	500	38	20	40	
2029	M65 (DL+)	112 x 223	biały	z/o p. d. 34 x 100	90 g/m2	500			20	25
2030	M65 (DL+)	112 x 223	biały	z/o p. d. 40 x 100	90 g/m2	500			20	20
2035	M65 (DL+)	112 x 223	biały	z/o p. d. 45 x 90	90 g/m2	500			15	20
2036	M65 (DL+)	112 x 223	biały	z/o l. d. 45 x 90	90 g/m2	500		20	15	
1449	M5	155 x 223	biały	b/o	90 g/m2	500				
2640	M5	155 x 223	biały	z/o l. g. 34 x 90	90 g/m2	500	38	20	83	
2642	M5	155 x 223	biały	z/o l.śr. 34 x 90	90 g/m2	500	51	45	70	
2641	M5	155 x 223	biały	z/o p.d. 34 x 100	90 g/m2	500			28	15
2643	M5	155 x 223	biały	z/o p.g. 34 x 100	90 g/m2	500	38		83	20
2645	M5	155 x 223	biały	z/o p.d. 45 x 90	90 g/m2	500			20	17
2646	M5	155 x 223	biały	z/o p.d. 45 x 90	90 g/m2	500			37	17
2647	M5	155 x 223	biały	z/o l.d. 45 x 90	90 g/m2	500		15	20	
2648	M5	155 x 223	biały	z/o p.g. 45 x 90	90 g/m2	500	30			23
3554	C5p	162 x 229	biały		90 g/m2	500				
3546	C5p	162 x 229	biały	z/o p.d. 34 x 90	90 g/m2	500	89	118	37	20
3860	C5	162 x 229	biały	b/o	90 g/m2	500				
3870	C5	162 x 229	biały	z/o p.śr. 45 x 90	90 g/m2	500	52		65	15
3603	172p (B5~)	175 x 250	biały	b/o	90 g/m2	500				
3675	175p (B5+)	200 x 270	biały	b/o	90 g/m2	500				
3613	B5p	176 x 250	biały	b/o	90 g/m2	500				
3718	C4p	229 x 324	biały	b/o	100 g/m2	500				
3746	C4p	229 x 324	biały	z/o l. g. 40 x 100	90 g/m2	500	52	20		
3756	C4p	229 x 324	biały	z/o l. g. 40 x 100	100 g/m2	250	55	20		
3758	C4p	229 x 324	biały	z/o p. g. 40 x 100	100 g/m2	250	55			20
3785	B4p	256 x 356	biały	b/o	120 g/m2	250				
10545*	C3p	324 x 458	biały	b/o	150 g/m2	250				
11533*	C3p	324 x 458	brązowy	b/o	140 g/m2	250				

*koperty klejone na mokro bez poddruku

**koperty dostępne od IV kwartału 2002 roku - wcześniej dostępne zamiennie inne koperty (za 3758 - zamiennik A-Mail -błękitny poddruk - 6229324)

BUSINESS PROFILE - NAJWYŻSZEJ JAKOŚCI KOPERTY SAMOKLEJĄCE (SK+)

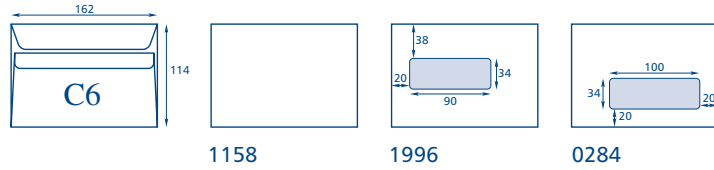

1158

1996

0284

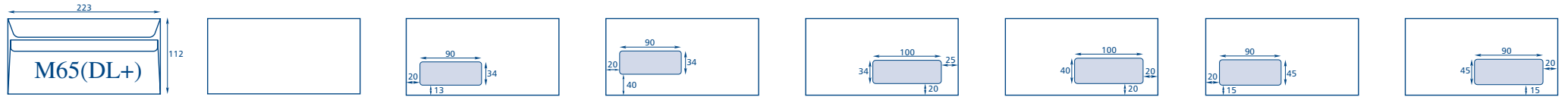

1341

2130

2377

2029

2030

2036

2035

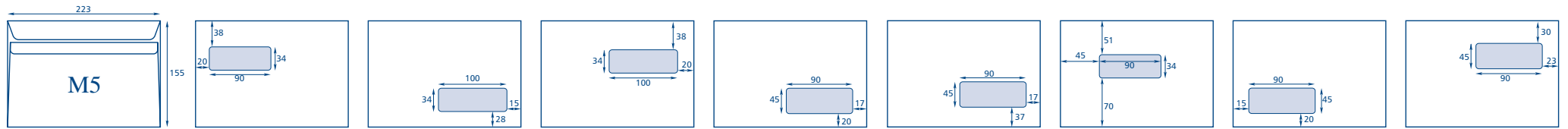

1449

2640

2641

2643

2645

2646

2642

2647

2648

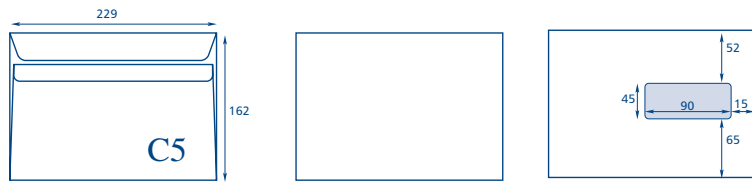

3860

3870

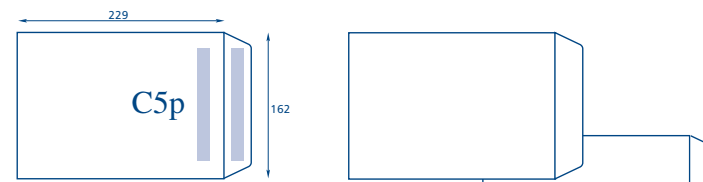

3554

3546

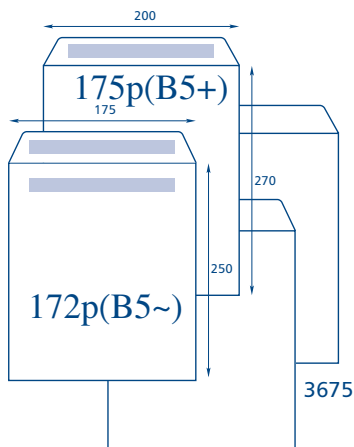

3603

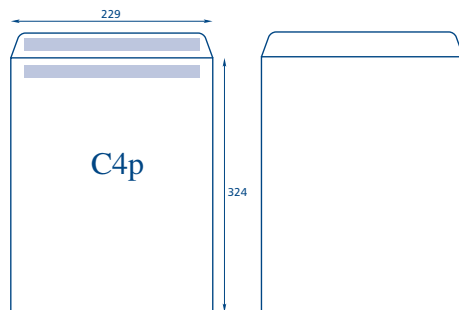

3718

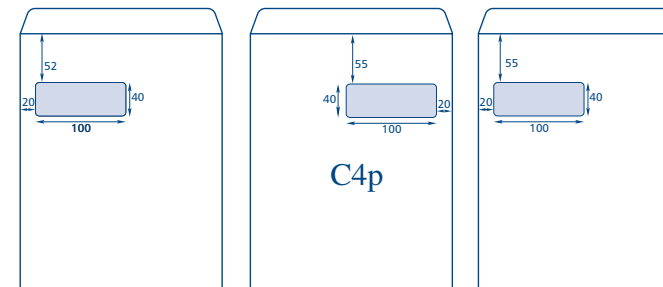

3746

3758

3756

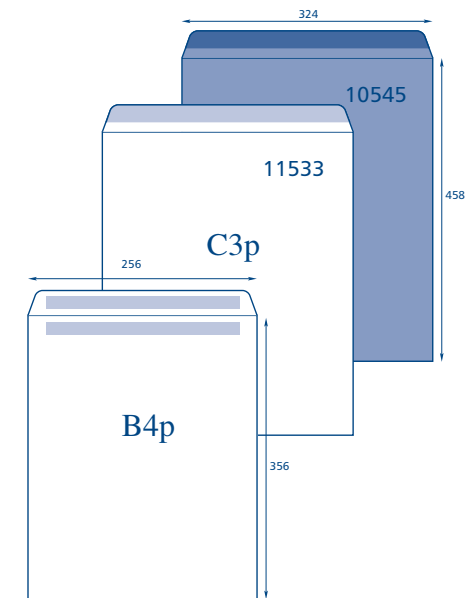

3785

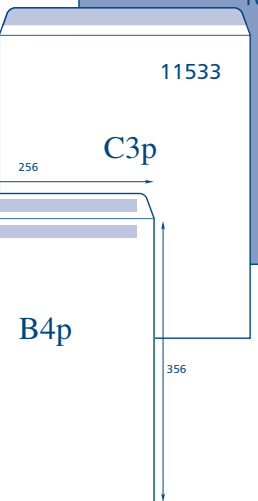

B4p



BUSINESS PROFILE
- KOPERTY DLA BIZNESU I POLIGRAFII

Koperty samoklejące z paskiem (HK+)

Koperty samoklejące z paskiem (HK+) Business Profile to nowość w rodzinie - ta sama wysoka jakość co w przypadku kopert samoklejących w połączeniu z nowymi możliwościami jakie daje silikonowy pasek chroniący klej. Koperty z paskiem HK+ to wygoda dla użytkowników (łatwiejsze zaklejanie koperty, sprawniejszy druk w drukarkach atramentowych i laserowych), jak również ułatwienie dla drukarzy przy bardziej skomplikowanych nadrukach.

BUSINESS PROFILE - NAJWYŻSZEJ JAKOŚCI
KOPERTY SAMOKLEJĄCE Z PASKIEM (HK+)

numer katalogowy	nazwa	wymiar koperty w mm	kolor	wymiar okienka w mm	gramatura	liczba sztuk w kartonie
3207	C5p	162 x 229	biały	b/o	90 g/m2	500
3220	C5	162 x 229	biały	b/o	90 g/m2	500
3209	C4p	229 x 324	biały	b/o	100 g/m2	500
10096*	C4	229 x 324	biały	b/o	100 g/m2	500
3885	B4p	250 x 353	biały	b/o	120 g/m2	250

* Koperty z szaro-stalowym poddrukiem Mailman zaklejane po długim boku

BUSINESS PROFILE - NAJWYŻSZEJ JAKOŚCI KOPERTY SAMOKLEJĄCE Z PASKIEM (HK+)

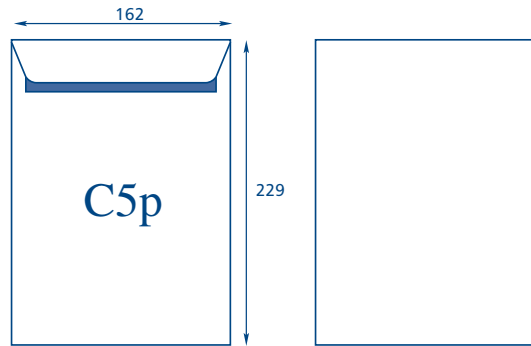

3207

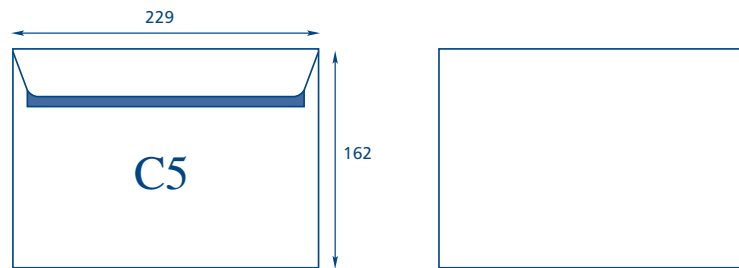

3220

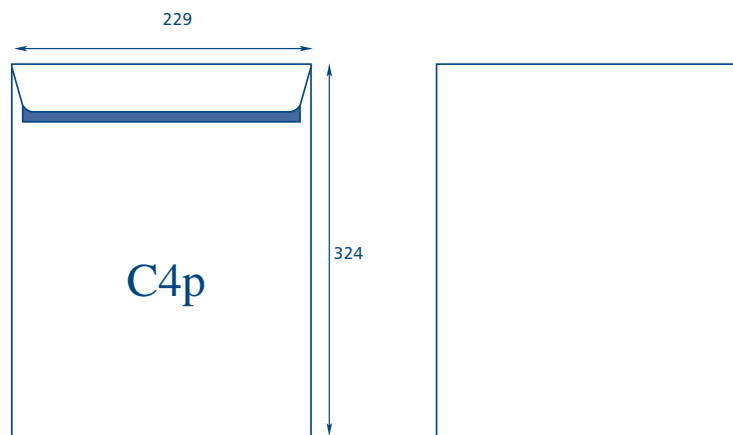

3209

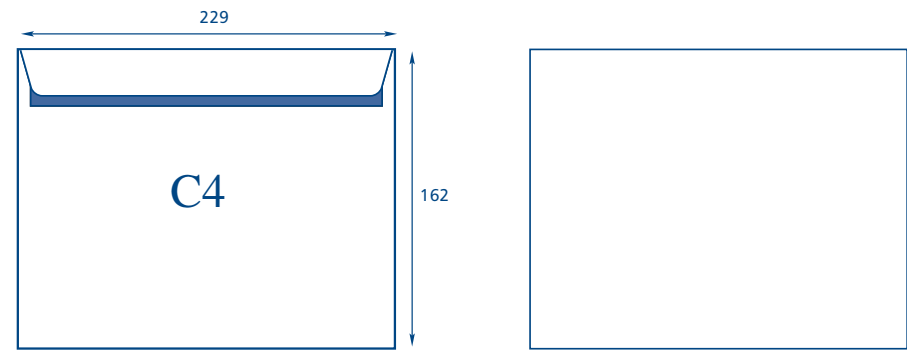

10096

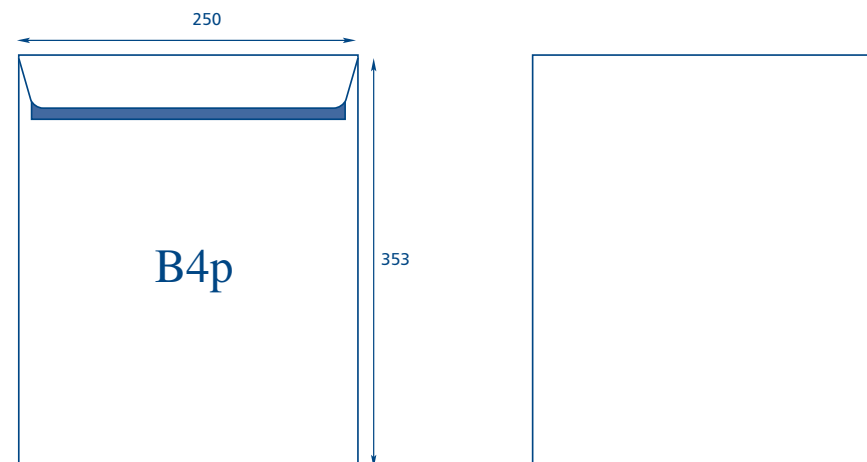

3885



BUSINESS MAIL - DOBRE KOPERTY W DOBREJ CENIE

Koperty samoklejące (SK)

Business Mail to szeroka gama kopert standardowych. To najpopularniejsze koperty wykonane z dobrego papieru (80-130 g/m²) zarówno w kolorze białym i brązowym. Największy wybór standardowych okienek, szaro-stalowy kolor poddruku w przypadku kopert białych, a także przystępna cena to gwarancja osiągnięcia odpowiednich standardów prowadzenia korespondencji szerokiemu gronu odbiorców. Koperty Business Mail to koperty samoklejące (SK), samoklejące z paskiem (HK) jak również koperty klejone na mokro (NK). Business Mail to także popularne koperty rozszerzane (boki i spód) do przesyłek objętościowych (książki, katalogi, wydruki komputerowe itp.).

BUSINESS MAIL - KOPERTY SAMOKLEJĄCE (SK)

numer katalogowy	nazwa	wymiar koperty w mm	kolor	wymiar okienka w mm	gramatura	opakowanie zbiorcze (sztuk)	umiejscowienie okienka (mm)			
							↓	→	↑	←
2201	C6	114 x 162	biały	b/o	80 g/m ²	1000				
2202	C6	114 x 162	biały	z/o p. d. 45 x 90	80 g/m ²	1000		15	20	
2203	C6	114 x 162	biały	z/o l. d. 45 x 90	80 g/m ²	1000	20	15		
2204	DL	110 x 220	biały	b/o	80 g/m ²	1000				
2205	DL	110 x 220	biały	z/o p. d. 45 x 90	80 g/m ²	1000		15	20	
2206	DL	110 x 220	biały	z/o l. d. 45 x 90	80 g/m ²	1000	20	15		
2207	C5p	162 x 229	biały	b/o	90 g/m ²	500				
2208*	C5p	162 x 229	biały	z/o l. śr. 45 x 90	90 g/m ²	500	55	20	60	
2237	C5	162 x 229	brązowy	b/o	80 g/m ²	500				
2228	B5p	176 x 250	biały	b/o	90 g/m ²	500				
2238	B5p	176 x 250	brązowy	b/o	80 g/m ²	500				
2209	C4p	229 x 324	biały	b/o	90 g/m ²	250				
2209-500	C4p	229 x 324	biały	b/o	90 g/m ²	500				
2229**	C4p	229 x 324	biały	z/o l. g. 55 x 90	90 g/m ²	250	58	20		
2230**	C4p	229 x 324	biały	z/o p.g. 55 x 90	90 g/m ²	250	58		20	
2239	C4p	229 x 324	brązowy	b/o	100 g/m ²	250				
2240	B4p	250 x 353	biały	b/o	100 g/m ²	250				
2241	B4p	250 x 353	brązowy	b/o	110 g/m ²	250				

** umiejscowienie okienka dla kopert C4p 2229; 2230 podano dla klapki znajdującej się u góry koperty

* umiejscowienie okienka dla koperty C5p 2208 podano dla klapki znajdującej się z prawej strony koperty

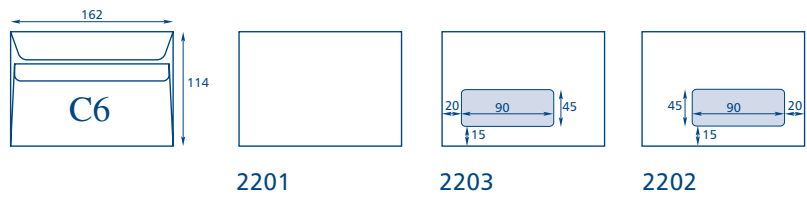

BUSINESS MAIL - KOPERTY SAMOKLEJÁČE (SK)

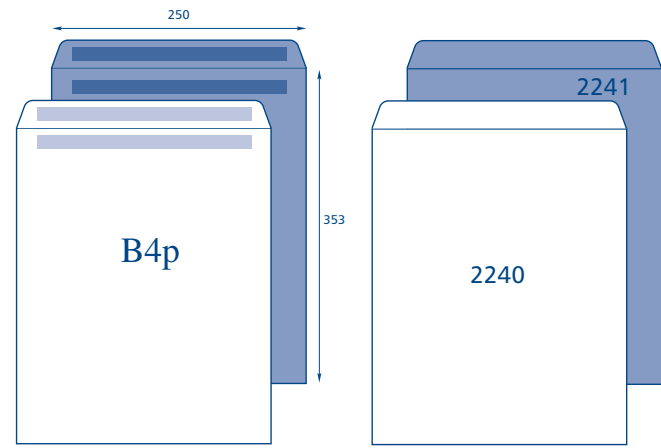
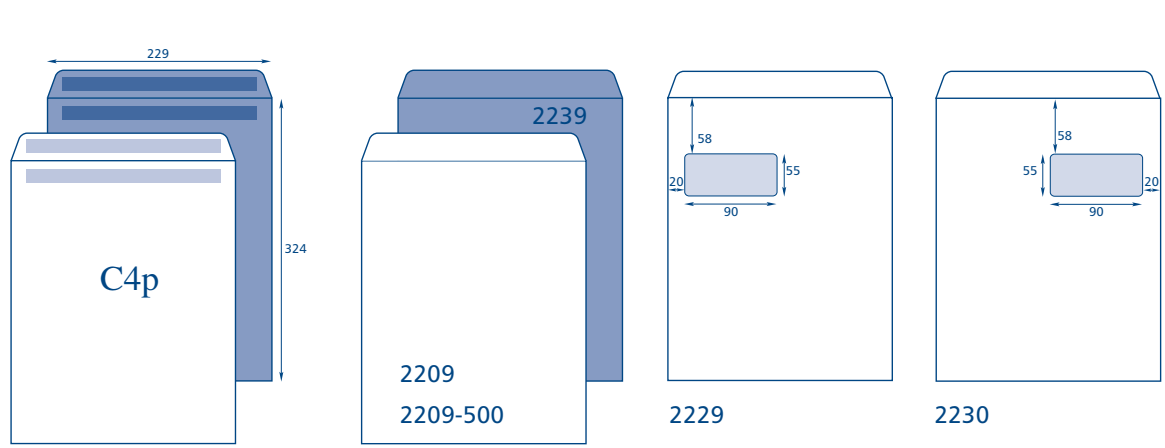
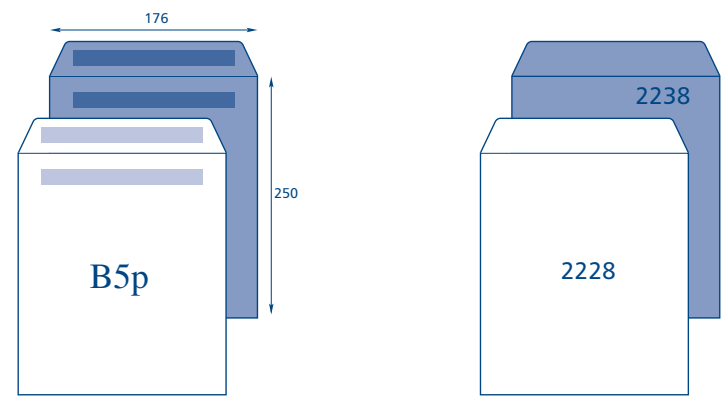
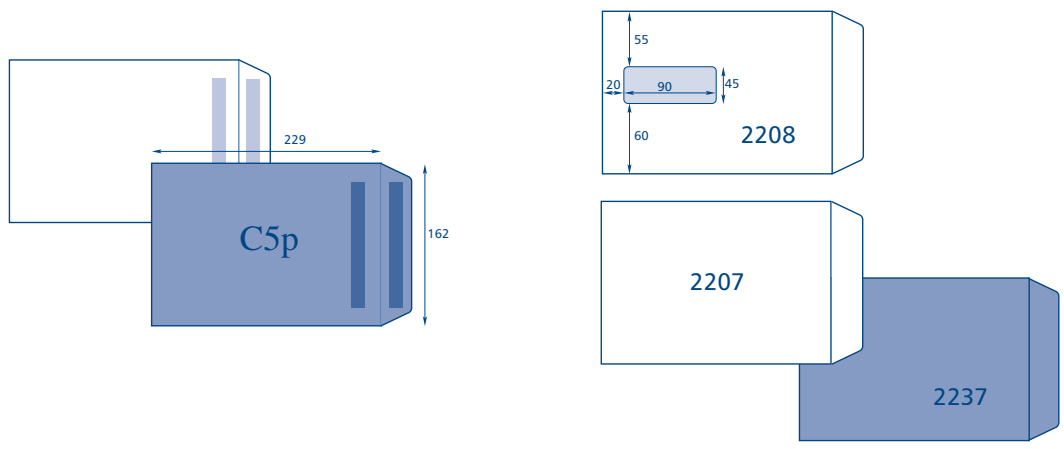
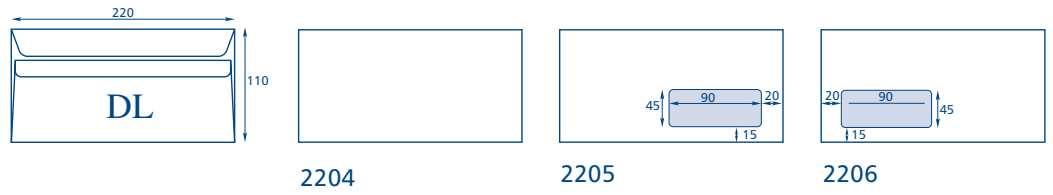



BUSINESS MAIL - DOBRE KOPERTY W DOBREJ CENIE

Koperty samoklejące z paskiem (HK)

Business Mail to szeroka gama kopert standardowych. To najpopularniejsze koperty wykonane z dobrego papieru (80-130 g/m²) zarówno w kolorze białym i brązowym. Największy wybór standardowych okienek, szaro-stalowy kolor poddruku w przypadku kopert białych, a także przystępna cena to gwarancja osiągnięcia odpowiednich standardów prowadzenia korespondencji szerokiemu gronu odbiorców. Koperty Business Mail to koperty samoklejące (SK), samoklejące z paskiem (HK) jak również koperty klejone na mokro (NK). Business Mail to także popularne koperty rozszerzane (boki i spód) do przesyłek objętościowych (książki, katalogi, wydruki komputerowe itp.).

BUSINESS MAIL - KOPERTY SAMOKLEJĄCE Z PASKIEM (HK)

numer katalogowy	nazwa	wymiar koperty w mm	kolor	wymiar okienka w mm	gramatura	liczba sztuk w kartonie	umiejscowienie okienka (mm)			
							↓	→	↑	←
2254	DL	110 x 220	biały	b/o	80 g/m ²	1000				
2257	C5p	162 x 229	biały	b/o	90 g/m ²	500				
2256*	C5p	162 x 229	biały	z/o l. śr. 45 x 90	90 g/m ²	500	55	20	60	
2277	C5p	162 x 229	brązowy	b/o	90 g/m ²	500				
2258	B5p	176 x 250	biały	b/o	90 g/m ²	500				
2278	B5p	176 x 250	brązowy	b/o	90 g/m ²	500				
2259	C4p	229 x 324	biały	b/o	90 g/m ²	250				
2261**	C4p	229 x 324	biały	z/o l. g. 55 x 90	90 g/m ²	250	58	20		
2262**	C4p	229 x 324	biały	z/o p.g. 55 x 90	90 g/m ²	250	58		20	
2263**	C4p	229 x 324	biały	z/o p.d. 55 x 90	90 g/m ²	250		58	20	
2279	C4p	229 x 324	brązowy	b/o	110 g/m ²	250				
2269	B4p	250 x 353	biały	b/o	100 g/m ²	250				
2280	B4p	250 x 353	brązowy	b/o	110 g/m ²	250				
2283	E4p	280 x 400	brązowy	b/o	150 g/m ²	250				

** umiejscowienie okienka dla kopert C4p 2261, 2262, 2263 podano dla klapki znajdującej się u góry koperty

* umiejscowienie okienka dla koperty C5p 2256 podano dla klapki znajdującej się z prawej strony koperty

BUSINESS MAIL - KOPERTY SAMOKLEJĄCE Z PASKIEM (HK)

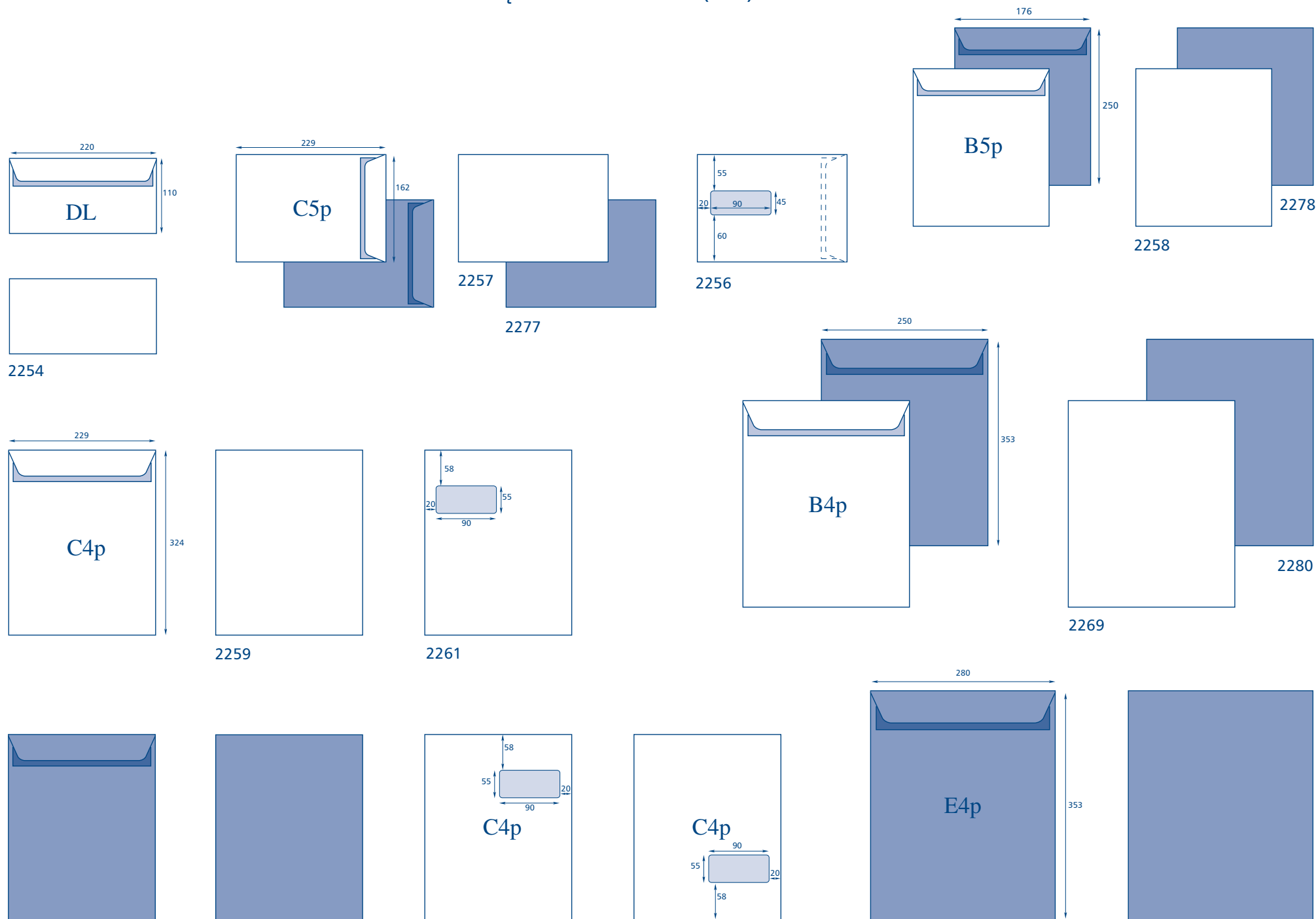







BUSINESS MAIL - DOBRE KOPERTY W DOBREJ CENIE

Koperty klejone na mokro (NK)

Business Mail to szeroka gama kopert standardowych. To najpopularniejsze koperty wykonane z dobrego papieru (80-130 g/m²) zarówno w kolorze białym i brązowym. Największy wybór standardowych okienek, szaro-stalowy kolor poddruku w przypadku kopert białych, a także przystępna cena to gwarancja osiągnięcia odpowiednich standardów prowadzenia korespondencji szerokiego gronu odbiorców. Koperty Business Mail to koperty samoklejące (SK), samoklejące z paskiem (HK) jak również koperty klejone na mokro (NK). Business Mail to także popularne koperty rozszerzane (boki i spód) do przesyłek objętościowych (książki, katalogi, wydruki komputerowe itp.).

BUSINESS MAIL - KOPERTY KLEJONE NA MOKRO (NK)

numer katalogowy	nazwa	wymiar koperty w mm	kolor	wymiar okienka w mm	gramatura	pakowanie szt	umiejscowienie okienka (mm)			
										
2211	C6	114 x 162	biały	b/o	80 g/m ²	1000				
2212	C6	114 x 162	biały	z/o p. d. 40 x 80	80 g/m ²	1000		15	15	
2213	C6	114 x 162	biały	z/o l. d. 40 x 80	80 g/m ²	1000	15	15		
2216	C6	114 x 162	biały	z/o l. d. 40 x 80	80 g/m ²	1000	15	15		
2214	DL	110 x 220	biały	b/o	80 g/m ²	1000				
2215	DL	110 x 220	biały	z/o p. d. 45 x 90	80 g/m ²	1000		15	20	
2217	C5p	162 x 229	biały	b/o	90 g/m ²	500				
2297	C5p	162 x 229	brązowy	b/o	80 g/m ²	500				
2218	B5p	176 x 250	biały	b/o	90 g/m ²	500				
2298	B5p	176 x 250	brązowy	b/o	80 g/m ²	500				
2219	C4p	229 x 324	biały	b/o	90 g/m ²	250				
2299	C4p	229 x 324	brązowy	b/o	100 g/m ²	250				
2220	B4p	250 x 353	biały	b/o	100 g/m ²	250				
2290	B4p	250 x 353	brązowy	b/o	110 g/m ²	250				
2293	E4p	280 x 400	brązowy	b/o	120 g/m ²	250				

BUSINESS MAIL - KOPERTY KLEJONE NA MOKRO (NK)

